



Uporabniški priročnik
Pralni stroj

HW80-BD14979U1
HW90-BD14979U1
HW100-BD14979U1

SL

Haier

Zahvaljujemo se vam za nakup izdelka Haier.

Pred uporabo aparata natančno preberite ta navodila. Navodila vsebujejo pomembne informacije, ki vam bodo pomagale optimalno izkoristiti aparat in ki zagotavljajo varno ter pravilno namestitev, uporabo in vzdrževanje.

Ta priročnik hranite na priročnem mestu, tako da vam bo vedno na voljo za varno in pravilno uporabo aparata.

Če aparat prodate, podarite ali pustite v starem stanovanju pri selitvi, mu priložite tudi ta priročnik, tako da se lahko novi lastnik seznaní z aparatom in varnostnimi opozorili.

Legenda



Opozorilo – pomembne varnostne informacije



Splošne informacije in nasveti



Okoljske informacije

Odstranjevanje

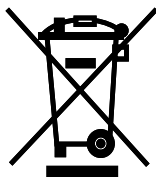

Pomagajte varovati okolje in zdravje ljudi. Embalažo odložite v ustrezne zabojnike za recikliranje. Pomagajte pri recikliranju odpadnih električnih in elektronskih aparatov. Aparatov, označenih s tem simbolom, ne odlagajte med gospodinjske odpadke. Izdelek oddajte na lokalnem obratu za recikliranje ali pa se obrnite na občinski urad.



OPOZORILO!

Nevarnost telesnih poškodb ali zadužitve!

Odklopite aparat iz napajalne vtičnice. Odrežite napajalni kabel in ga odstranite. Odstranite vratne zatiče, da preprečite zaprtje otrok in domačih živali v aparat.

1-Varnostne informacije.....	4
2-Opis izdelka	7
3-Upravljalna plošča	8
4-Programi.....	12
5-Poraba	13
6-Vsakodnevna uporaba	14
7-hOn.....	19
8-Okolju prijazno pranje.....	22
9-Vzdrževanje in čiščenje	23
10-Odpravljanje težav.....	26
11-Namestitev	29
12-Tehnični podatki	33
13-Podpora strankam	34

Pred prvim vklopom aparata preberite naslednje varnostne nasvete!



OPOZORILO!

Pred prvo uporabo

- ▶ Preverite, ali je prišlo do poškodb zaradi transporta.
- ▶ Prepričajte se, da so odstranjena vsa transportna varovala in pakirni vijaki.
- ▶ Odstranite vso embalažo, pri čemer mora embalaža biti zunaj dosega otrok.
- ▶ Aparat je težek, zato sta za premikanje potrebni najmanj dve osebi.

Vsakodnevna uporaba

- ▶ To napravo lahko uporabljajo osebe, starejše od 8 let, in osebe z zmanjšanimi fizičnimi, senzoričnimi ali psihičnimi sposobnostmi ali s pomanjkanjem izkušenj ter znanja, če so pod nadzorom ali so dobili navodila o varni uporabi naprave ter razumejo možne nevarnosti.
- ▶ Otroci, mlajši od 3 let, se ne smejo približevati aparatu, razen če so pod stalnim nadzorom.
- ▶ Otroci se ne smejo igrati z aparatom.
- ▶ Otrokom ali hišnim ljubljencem ne dovolite, da se približajo aparatu, ko so vrata odprta.
- ▶ Pralna sredstva hranite izven dosega otrok.
- ▶ Potegnite zadrge, pritrdite ohlapne niti in poskrbite za majhne predmete, da preprečite zapletanje perila. Po potrebi uporabite ustrezno vrečko ali mrežo.
- ▶ Ne dotikajte se ali uporabljajte aparata bos ali z mokrimi ali vlažnimi rokami ali nogami.
- ▶ Ne prekrivajte ali zapirajte aparata med delovanjem ali pozneje, da bo lahko vlaga izhlapela.
- ▶ Ne postavljajte težkih predmetov ali virov toplote ali vlage na aparat.
- ▶ Ne uporabljajte in ne shranjujte vnetljivega detergenta ali kemičnega čistilnega sredstva v neposredni bližini aparata.
- ▶ Ne uporabljajte vnetljivih razpršil v bližini aparata.
- ▶ V aparatu ne perite oblačil obdelanih s toplimi, ne da bi jih prej posušili na zraku.



OPOZORILO!

Vsakodnevna uporaba

- ▶ Ne odstranjujte ali vstavljajte vtiča v prisotnosti vnetljivega plina.
- ▶ Ne perite penaste gume ali materialov, podobnih gobici.
- ▶ Ne perite perila, ki je onesnaženo z moko.
- ▶ Med pranjem ne odpirajte predala za pralna sredstva.
- ▶ Med pranjem se ne dotikajte vrat, saj se ta segrejejo.
- ▶ Ne odpirajte vrat, če je nivo vode vidno nad odprtino.
- ▶ Ne odpirajte vrat na silo. Vrata so opremljena s samozaklepno napravo in se bodo odprla kmalu po končanem postopku pranja.
- ▶ Izklopite aparat po vsakem programu pranja in pred kakršnim koli rednim vzdrževanjem ter izključite aparat iz električnega omrežja, da prihranite elektriko in zaradi varnosti.
- ▶ Pri odklapanju aparata držite vtič in ne kabla.

Vzdrževanje/čiščenje

- ▶ Če otroci izvajajo čiščenje in vzdrževanje, morajo biti pod nadzorom.
- ▶ Pred kakršnim koli rednim vzdrževanjem odklopite aparat iz napajalne vtičnice.
- ▶ Poskrbite da bo spodnji del odprtine čist in da bodo odprta vrata in predal za pralna sredstva, če aparata ne uporabljate, da preprečite nastanek vonjav.
- ▶ Za čiščenje aparata ne uporabljajte vodnega razpršilnika ali pare.
- ▶ Poškodovani napajalni kabel lahko zamenja samo proizvajalec, njegov serviser ali podobno usposobljena oseba, da se izognete nevarnostim.
- ▶ Aparata ne poskušajte popravljati sami. Za popravilo se obrnite na našo službo za stranke.
- ▶ Iz aparata odstranite vse tujke, kot so kovinski predmeti, kemikalije, lomljivo blago, prižgane sveče, prižgane cigarete itd.

Namestitev

- ▶ Aparat je treba namestiti na mesto z dobrim prezračevanjem. Poskrbite za mesto, ki omogoča popolno odpiranje vrat.
- ▶ Aparata nikoli ne nameščajte na prostem v vlažnem prostoru ali na območjih, kjer lahko pušča voda, na primer pod ali blizu umivalnika. V primeru puščanja vode izklopite napajanje in pustite, da se stroj naravno posuši.



OPOZORILO

Namestitev

- ▶ Aparat namestite ali uporabljajte samo kadar je temperatura nad 5 °C.
- ▶ Aparata ne postavite neposredno na preprogo ali blizu stene ali pohištva.
- ▶ Aparata ne izpostavljajte zmrzali, vročini ali neposredni sončni svetlobi ali bližini virov toplote (npr. peči, grelniki).
- ▶ Električni podatki na ploščici s podatki se morajo ujemati z napajanjem. Če se podatki ne ujemajo, se obrnite na električarja.
- ▶ Ne uporabljajte razdelilnikov in podaljškov.
- ▶ Poskrbite, da se uporabljata le priloženi električni kabel in komplet cevi.
- ▶ Pazite, da ne poškodujete električnega kabla in vtiča. Če je poškodovan, naj ga zamenja električar.
- ▶ Za napajanje uporabite ločeno ozemljeno vtičnico, ki je po namestitvi lahko dostopna. Aparat mora biti ozemljen.
Samo za Združeno kraljestvo: Napajalni kabel aparata je opremljen s 3-polnim (ozemljitvenim) vtičem, ki se prilega v standardno 3-polno (ozemljeno) vtičnico.
Ne odrežite ali odstranite tretjega pola (ozemljitev). Ko je aparat nameščen, mora biti vtič dostopen.
- ▶ Poskrbite, da so cevni spoji in priključki čvrsto pritrjeni in da ni puščanja.

Predvidena uporaba

Ta aparat je namenjen pranju perila, ki je primerno za strojno pranje. Upoštevajte navodila na etiketi posameznega oblačila. Zasnovan je izključno za domačo uporabo v hiši. Ni zasnovan za komercialno ali industrijsko uporabo.

Aparata ni dovoljeno spreminjati ali predelovati. Nenamerna uporaba lahko povzroči nevarnost in izgubo garancije in odškodninskih zahtevkov.

i Opomba: Odstopanja

Zaradi tehničnih sprememb in različnih modelov se lahko ilustracije v naslednjih poglavjih razlikujejo od vašega modela.

2.1 Slika aparata

Spredaj (Slika 2-1):

Zadnja stran (slika 2-2):

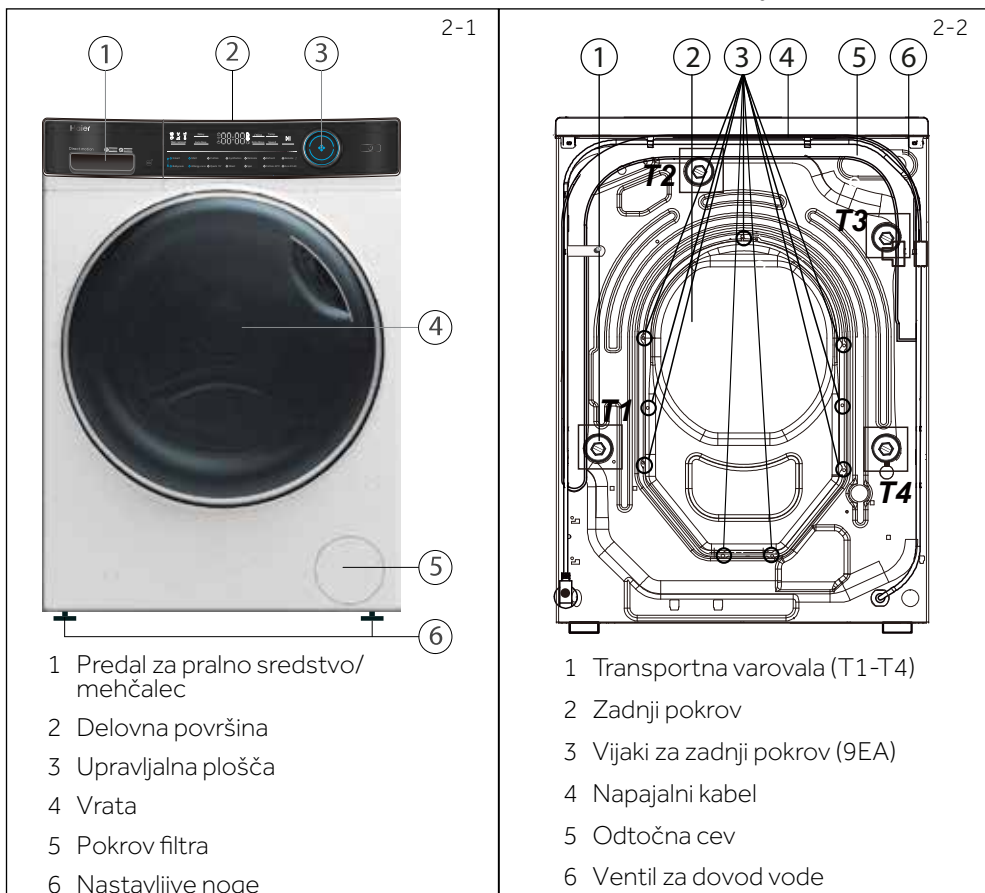

2.2 Dodatki

Preverite dodatno opremo in dokumentacijo v skladu s tem seznamom (slika: 2.3):

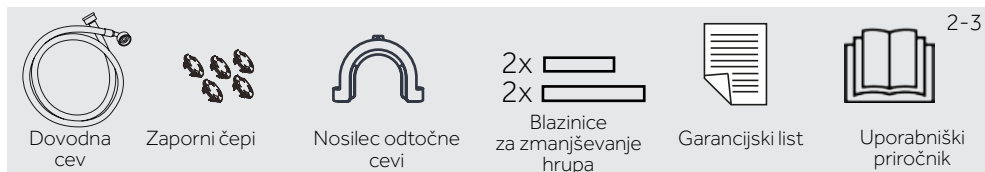

3-1

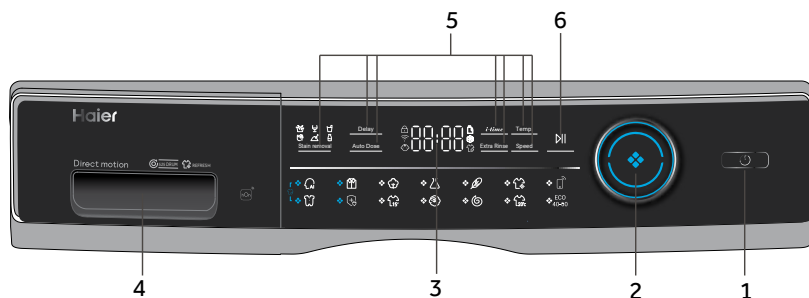

- 1 Gumb za Prižig 3. Zaslon 5. Funkcijski gumb
2 Gumb za izbiro programa 4. Predal za pralno sredstvo/mehčalec 6. Gumb »Start/Premor«

i Opomba : Zvočni signal

V naslednjih primerih privzeto ni zvočnega signala:

- ▶ ob pritisku na gumb
- ▶ na koncu programa
- ▶ pri obračanju gumba za izbiro programa

Po potrebi lahko izberete zvočne signale; glej VSAKODNEVNA UPORABA (glej P18 6.13).

3-2

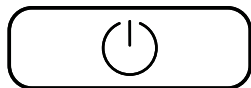

3.1 Gumb za Prižig

Nežno se dotaknite tega gumba (slika 3-2), da se vklopi, zaslon sveti, indikator gumba »Start/Premor« utripa. Za izklop ga pritisnite še enkrat in držite približno 2 sekundi. Če se čez nekaj časa ne aktivira noben element plošče ali program, se stroj samodejno izklopi.

i Opomba : Izklop

Brez WIFI povezave se vklopljen aparat samodejno izklopi, če ni aktiviran v 2 minutah pred zagonom programa ali ob koncu programa.

Z WIFI povezavo je čakalna doba 24 ur.

3-3



3.2 Gumb za izbiro programa

Z obračanjem gumba (slika 3-3) lahko izberete enega od 14 programov, zasveti ustrezna LED, prikažejo se njegove privzete nastavitve.









3.3 Zaslon

Zaslon (slika 3-4) prikazuje naslednje informacije:

- ▶ Čas pranja
- ▶ Zakasnitev končnega časa
- ▶ Kode napak in servisne informacije
- ▶ Prikazani simboli
- ▶ Hitrost. temperatura itd.



Simbol	Pomen
	Vrata bobna so zaklenjena
	Aparat je povezan z WIFI-jem
	Upravljalna plošča je zaklenjena
	Pralno sredstvo
	Mehčalec
	Proti mečkanju

3.4 Funkcijski gumbi

Funkcijski gumbi (slika 3-5) omogočajo dodatne možnosti v izbranem programu pred zagonom programa. Prikažejo se ustrezni indikatorji.

Z izklopom aparata ali nastavitvijo novega programa so vse možnosti onemogočene.

Če ima gumb več možnosti, lahko želeno možnost izberete z zaporednim pritiskanjem gumba.

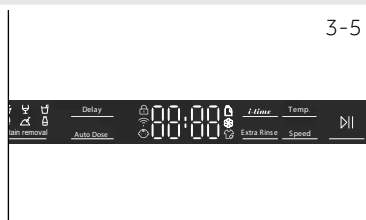

Opomba: Tovarniške nastavitve

Za najboljše rezultate v vsakem programu ima Haier natančno določene posebne privzete nastavitve. Če ni posebnih zahtev, so priporočljive privzete nastavitve.

3.4.1-Funkcijski gumb »Zakasnitev«

Pritisnite ta gumb (slika 3-6), da zaženete program z zakasnitvijo. Zakasnitev končnega časa je mogoče povečati v korakih po 30 minut od 0,5 do 24 ur (končni čas bo daljši kot čas pri prvotnem programu). Na primer prikaz off 6:30 pomeni, da bo konec programskega cikla čez 6 ur in 30 minut. Pritisnite gumb »Start/Premor«, da aktivirate časovni zamik. Ni na voljo za programe Ožemanje, Osvežitev in Remote Daljinsko.

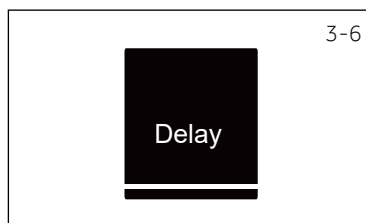

Opomba: Tekoče pralno sredstvo

Če uporabljate tekoče pralno sredstvo, ni priporočljivo, da aktivirate zakasnitev končnega časa.

3-7

Auto Dose

3.4.2 Funkcijski gumb »Samodejno odmerjanje«

Dotaknite se gumba »Samodejno odmerjanje«. Ikona pralnega sredstva utripa in na zaslonu se samodejno prikaže »100«. Znova ali večkrat se dotaknete gumba »Samodejno odmerjanje«, da spremenite količino odmerjanja pralnega sredstva, in na zaslonu se izmenično prikazuje cikel »100«, »70«, »40«, »OFF«, »120«, »100«. Ko je izbira zelenih odstotkov odmerjanja končana, počakajte 2 sekundi in lučka ikone pralnega sredstva se spremeni iz utripajoče v neprekinjeno svetlečo; istočasno se lučka ikone mehčalca spremeni iz neprekinjeno svetleče v utripajočo. Nato pritisnite gumb »Samodejno odmerjanje«, da izberete, ali želite uporabiti mehčalec, in na zaslonu se glede na izbiro prikaže »OFF« (ne) ali »100« (da).

3-8

Temp.

3.4.3 Funkcijski gumb »Temp.«

Pritisnite ta gumb (slika 3-8), da spremenite temperaturo pranja programa. Če ne sveti nobena vrednost (zaslon »- -«), se voda ne bo segrela.

3-9

Speed

3.4.4 Funkcijski gumb »Hitrost«

Pritisnite ta gumb (slika 3-9), če želite spremeniti ali preklicati izbiro vrtljajev programa. Če na zaslonu ne sveti nobena vrednost » \square « perila ne bo ožemalo.

3-10

Extra Rinse

3.4.5 Funkcijski gumb »Dodatno izpiranje«

Pritisnite ta gumb (slika 3-10), da se perilo bolj intenzivno spere s svežo vodo. To je priporočljivo za ljudi z občutljivo kožo. Z večkratnim pritiskanjem gumba lahko izberete od nič do tri dodatne cikle. Na zaslonu se prikažejo kot P-- \square / P-- 1/ P-- 2/ P-- 3. Prikazane so različne možnosti programa.

3-11

i-time

3.4.6-Funkcijski gumb »i-time«

Ta funkcija (slika 3-11) omogoča izbiro drugačnega časa pranja. Ta funkcija ni na voljo pri vseh programih. Glejte P12 za programe, kjer lahko izberete to funkcijo.

3-12



3.4.7 Funkcijski gumb »Start/Premor«

Previdno pritisnite ta gumb (slika 3-12) da zaženete ali prekinete trenutno prikazani program.

3-13

Stain removal

3.4.7 Gumb »Odstranjevanje madežev«

Dotaknite se tega gumba (slika 3-13), da izberete posebne funkcije za madeže. Simboli so pojasnjeni v naslednji tabeli.



Trava



Vino



Sok



Kri



Zemlja



Mleko

3.5 Zaščita za otroke

Če izberete program in ga nato zaženete, za 3 sekunde istočasno pritisnite gumba »Zakasnitev« in »Para« (slika 3-14), da blokirate vse elemente plošče pred aktiviranjem, zaslon prikaže . Za odklepanje ponovno pritisnite oba gumba. Indikator zaščite za otroke zasveti, ko je zaščita za otroke aktivirana. Funkcija ni obvezna, ko stroj deluje.

Na zaslonu se prikaže **CL07** (slika 3-15), če pritisnete gumb, ko je aktivirana zaščita za otroke. Sprememba ni izvedena.

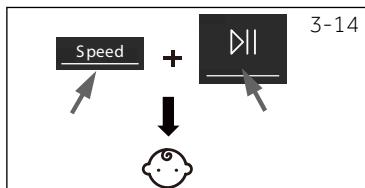

Opomba: Zaščita za otroke

- ▶ Ročno nastavljeno zaščito za otroke je treba ročno preklicati ali pa se bo samodejno preklicala ob koncu programa. Izklop in podatki o napaki ne bodo preklicali zaščite za otroke. Ta je še vedno aktivirana, ko naslednjič vklopite aparat.
- ▶ Če uporabljate zaščito za otroke, najprej pritisnite programsko tipko, nato bo zaščita za otroke aktivirana.
- ▶ Držite ga 3 sekunde, zaščita za otroke bo zasvetila in se bo aktivirala.
- ▶ Zaščite za otroke ni mogoče nastaviti ali preklicati prek aplikacije hOn.

3.6 Predal za pralna sredstva

Odprite predal, in tam vidite naslednje sestavne dele (slika 3-16):

1. Glavni predel za pranje, za prašek ali tekoče pralno sredstvo.
2. Predel za mehčalec.
3. Predel za predpranje, za majhno količino praška.
4. Zaklepni jeziček, potisnite navzdol, da izvlečete predal.

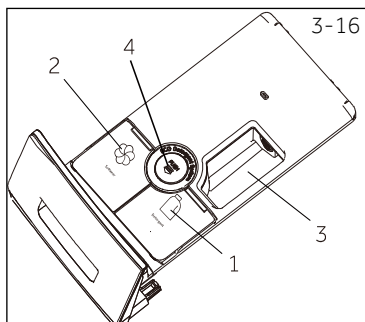

Priporočilo o vrsti pralnega sredstva je primerno za različne temperature pranja, glejte priročnik pralnega sredstva.

Opomba: Postopek preverjanja števila ciklov, ki jih je stroj izvedel

Postopek: v načinu pripravljenosti najprej izberite program »bombaž«, nato hkrati pritisnite tipki »temp.« in »hitrost«. Za 2 sekundi se prikaže število ciklov delovanja, nato se zaslon vrne na prikaz stanja pripravljenosti. Ko se program konča, se števcu prišteje 1 cikel. Cikli delovanja bodo prikazani v šestnajstiški obliki, če je število večje od 9999.

• Da, ○ Opcijsko, / Ne

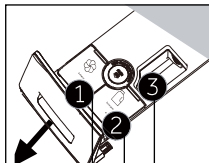

Predal za pralna sredstva, predel za:

- ❶ Pralno sredstvo
- ❷ Mehčalec ali negovalni izdelek
- ❸ Pralno sredstvo³⁾

Program	Maks. obremenitev v kg	Temperatura v °C ¹⁾	Prednastavljeno	Vrsta blaga			Prednastavljeno Hitrost ožemanja v vrt./min	Funkcija				
				1	2	3		i-čas	Samodejno odmerjanje	Dodatno izpiranje	Zakasnitev	Odstranjevanje madežev
Smart	8/9/10	*do 60	40	•	•	○	1000	•	•	•	•	•
Srajca	1/2/3	*do 40	40	•	•	○	1000	•	•	•	•	•
Bombaž	8/9/10	*do 90	40	•	•	○	1400	•	•	•	•	•
Sintetika	4/4,5/5	*do 60	40	•	•	○	1200	•	•	•	•	•
Občutljivo	1/1/2	*do 30	30	•	•	○	600	•	•	•	•	/
Osvežitev	1	/	/	/	/	/	/	/	/	/	/	/
Daljinsko	/	/	/	/	/	/	/	/	/	/	/	/
Otroška oblačila	4/4,5/5	*do 90	60	•	○	/	1000	•	•	•	•	•
Program proti alergijam	8/9/10	*do 90	60	•	○	/	1000	•	•	•	•	/
Hitro 15° ²⁾	1	*do 40	*	•	○	/	1000	•	•	•	•	/
Volna	1	*do 40	*	•	/	/	800	•	•	•	•	/
Ožemanje	8/9/10	/	/	/	/	/	1000	/	/	/	/	/
Bombaž 20°	8/9/10	/	/	•	•	○	1000	•	•	•	•	•
ECO 40-60	8/9/10	/	/	/	/	○	1400	/	/	/	•	/

* Voda ni segreti.

1) 90°C temperaturo pranja izberite samo za posebne higienske zahteve

2) Z manjšajte količino pralnega sredstva, ker je trajanje programa kratko.

3) Brez ali z malo pralnega praška.





Zasnova in specifikacije se lahko spremenijo brez predhodnega obvestila zaradi izboljšave kakovosti.

Za informacije o porabi energije skenirajte QR kodo na energijski nalepki.
Dejanska poraba energije se lahko razlikuje od deklarirane glede na lokalne razmere.

Opomba: Samodejno zaznavanje teže

Aparat je opremljen s sistemom za prepoznavanje obremenitve. Pri nizki obremenitvi se bodo v nekaterih programih samodejno zmanjšali poraba energije, vode in čas pranja. Privzeti čas prikaza se lahko razlikuje glede na težo polnitve, vključno s programi »Smart (Pametno), Synthetic (Sintetika), Cotton (Bombaž), Cotton (Bombaž) 20 °C, Eco 40-60«.

Okvirne informacije (v skladu z Uredbo Komisije (EU) 2019/2023):

Nazivna zmogljivost	Programi			ENERG 		Maks. temperatura	Učinkovita hitrost	 Preostala vlaga (%)
		(kg)	(UU:MM)	(kWh/cikel)	(L/cikel)	(°C)	(RPM)	
8 kg	Eco 40-60	8,0	3:38	0,680	62,0	30	1400	53,2
	Eco 40-60	4,0	02:45	0,475	40,0	30	1400	53,0
	Eco 40-60	2,0	02:40	0,245	28,0	25	1400	55,0
	Bombaž 20°C	8,0	01:00	0,320	75,0	20	1000	65,0
	Bombaž 60°C	8,0	01:40	1,800	75,0	57	1400	55,0
	Volna 30°C	2,0	00:45	0,350	38,0	30	800	37,0
	Hitro15'30°C	2,0	00:23	0,350	38,0	30	1000	65,0
9 kg	Eco 40-60	9,0	03:48	0,760	70,0	30	1400	53,0
	Eco 40-60	4,5	02:52	0,525	44,0	30	1400	53,0
	Eco 40-60	2,5	02:45	0,248	33,0	25	1400	55,0
	Bombaž 20°C	9,0	01:10	0,330	80,0	20	1000	65,0
	Bombaž 60°C	9,0	01:57	2,000	80,0	57	1400	55,0
	Volna 30°C	2,0	00:50	0,380	40,0	30	800	37,0
	Hitro15'30°C	2,5	00:28	0,380	40,0	30	1000	65,0
10 kg	Eco 40-60	10,0	03:58	0,880	78,0	30	1400	52,8
	Eco 40-60	5,0	02:55	0,550	48,0	30	1400	53,0
	Eco 40-60	2,5	02:45	0,248	33,0	25	1400	55,0
	Bombaž 20°C	10,0	01:10	0,350	85,0	20	1000	65,0
	Bombaž 60°C	10,0	02:01	2,100	85,0	57	1400	55,0
	Volna 30°C	2,0	00:50	0,400	40,0	30	800	37,0
	Hitro15'30°C	2,5	00:28	0,400	40,0	30	1000	65,0

Vrednosti, podane za programe, ki niso program Eco 40-60 in cikel pranja in sušenja, so le okvirne.

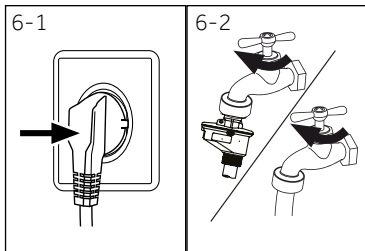

6.1 Napajanje

Pralni stroj priključite na napajanje (220 V do 240 V ~ / 50 Hz; slika 6-1). Glejte tudi razdelek NAMESTITEV (glej P 29).

6.2 Prikluček za vodo

- ▶ Pred priključitvijo preverite čistočo in jasnost vodnega dotoka.
- ▶ Odprite pipo (slika 6-2).

i Opomba: Tesnjenje

Pred uporabo preverite, ali puščajo spoji med pipo in dovodno cevjo, tako da odprete pipo.

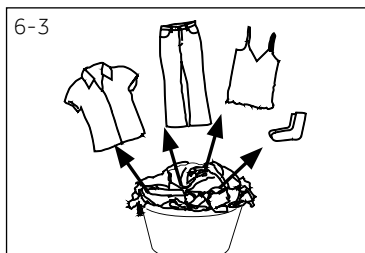

6.3 Priprava perila

- ▶ Razvrstite oblačila glede na blago (bombaž, sintetika, volna ali svila) in glede na to, kako umazana so (slika 6-3). Bodite pozorni na oznako za nego na etiketah za pranje.
- ▶ Ločite bela oblačila od barvnih. Barvni tekstil najprej operite ročno, da preverite, če pušča barvo ali zbledi.
- ▶ Izpraznite žepke (ključi, kovanci itd.) in odstranite težje okrasne predmete (npr. broške).
- ▶ Oblačila brez robov, občutljiv in fino tkani tekstil, kot so fine zavese, je treba spraviti v pralno vrečko, za dobro nego tega občutljivega perila (boljše bi bilo ročno ali kemično čiščenje).
- ▶ Zaprite zadrge, pričvrstite trake na ježke in zaponke, poskrbite, da bodo gumbi tesno prišiti.
- ▶ Občutljivo blago, kot je perilo brez trdega roba, občutljivo spodnje perilo (Dessous) in majhne predmete, kot so nogavice, pasovi, modrčki itd. položite v vrečko za pranje.
- ▶ Razgrnite velike kose blaga, kot so posteljnina, posteljna pregrinjala itd.
- ▶ Kavbojke in potiskani, okrašeni ali barvno intenzivni tekstil obrnite navzven; po možnosti perite ločeno.



POZOR!

Netekstilni predmeti, kot tudi majhni, ohlapni predmeti ali predmeti z ostrimi robovi lahko povzročijo okvare in poškodujejo oblačila in aparat.

6.6 Tabela nege

Pranje			
 Pralno do 95°C običajen postopek	 Pralno do 60°C običajen postopek	 Pralno do 60°C postopek za občutljivo perilo	
 Pralno do 40°C običajen postopek	 Pralno do 40°C postopek za občutljivo perilo	 Pralno do 40°C postopek za zelo občutljivo perilo	
 Pralno do 30°C običajen postopek	 Pralno do 30°C postopek za občutljivo perilo	 Pralno do 30°C postopek za zelo občutljivo perilo	
 Ročno pranje maks. 40 °C	 Ne perite		
Beljenje			
 Dovoljeno vsakršno beljenje	 Samo kisik/ neklorirano	 Ne uporabljajte belila	
Sušenje			
 Dovoljeno sušenje v sušilnem stroju običajna temperatura	 Dovoljeno sušenje v sušilnem stroju nižja temperatura	 Ni dovoljeno sušenje v sušilnem stroju	
 Sušenje z obešanjem	 Sušenje v vodoravni legi		
Likanje			
 Likajte pri najvišji temperaturi do 200 °C	 Likajte pri srednji temperaturi do 150 °C	 Likajte pri nizki temperaturi do 110 °C; brez pare (likanje s paro lahko povzroči nepopravljivo škodo)	
 Ne likajte			
Profesionalna nega tekstila			
 Kemično čiščenje s trikloretanom	 Kemično čiščenje z ogljikovodikom	 Kemično čiščenje prepovedano	
 Profesionalno mokro čiščenje	 Prepovedano profesionalno mokro čiščenje		

Vsi ti simboli niso prikazani v meniju aparata.

6.4 Nalaganje perila v aparat

- ▶ Vstavite perilo kos za kosom v boben.
- ▶ Ne preobremenite Upoštevajte različno največjo obremenitev glede na programe! Pravilo za največjo obremenitev: Naj bo med tovorom perila in vrhom bobna petnajst centimetrov.
- ▶ Pazljivo zaprite vrata. Prepričajte se, da noben kos perila ni stisnjen v vratih.

6.5 Izbira pralnega sredstva

- ▶ Kakovost uporabljenega pralnega sredstva določa učinkovitost in zmogljivost pranja.
- ▶ Uporabljajte samo pralna sredstva, ki so odobrena za strojno pranje.
- ▶ Po potrebi uporabite posebne pralna sredstva, npr. za sintetične in volnene tkanine.
- ▶ Oglejte si nasvete na nalepki pralnega sredstva.
- ▶ Ne uporabljajte sredstev za kemično čiščenje, kot je trikloretilen in podobni izdelki.

Izberite najboljši pralno sredstvo

Program	Vrsta pralnega sredstva				
	Univerzalno	Za barvno perilo	Občutljivo	Posebno	Mehčalec
 Pametno	T/P	T/P	-	-	o
 Srajca	T/P	T/P	-	-	o
 Bombaž	T/P	T/P	-	-	o
 Sintetika	-	T/P	-	-	o
 Občutljivo	-	-	T/P	T/P	o
 Osvežitev	-	-	-	-	-
 Daljinsko	T/P	T/P	-	L	-
 Otroška oblačila	-	-	T/P	T/P	o
 Program proti alergijam	T/P	T/P	-	-	o
 Hitro 15' 2)	L	L	-	-	o
 Volna	-	-	T/P	T/P	o
 Ožemanje	-	-	-	-	-
 Bombaž 20°	T/P	T/P	-	-	o
 ECO 40-60	T/P	T/P	-	-	o

T = gel-/ tekoče pralno sredstvo P = pralni prašek O = opcijsko – = ne

Če uporabljate tekoče pralno sredstvo, ni priporočljivo, da aktivirate časovni zamik.

Priporočamo uporabo:

- ▶ Pralni prašek: 20 °C do 90 °C* (najboljša uporaba: 40-60 °C)
- ▶ Pralno sredstvo za barvno: 20 °C do 60 °C* (najboljša uporaba: 30-60 °C)
- ▶ Pralno sredstvo za volno/občutljivo: 20 °C do 30 °C* (= najboljša uporaba:)

* 90 °C temperaturo pranja izberite samo za posebne higienske zahteve.

* Če izberete temperaturo vode 60 °C ali več, vam svetujemo, da uporabite manj pralnega sredstva. Prosimo, uporabite posebno razkužilo, ki je primerno za bombažne ali sintetične tkanine.

* Bolje je uporabiti pralni prašek, ki se peni manj ali pa nič.

6.6 Dodajanje pralnega sredstva

1. Izvlecite predal za pralna sredstva.
2. Potrebne kemikalije vstavite v ustrezne predele (slika 6-4)
3. Predal nežno potisnite nazaj.

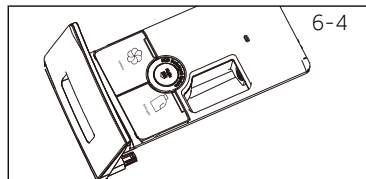

i Opomba:

- ▶ Odstranite ostanke pralnega sredstva pred naslednjim ciklom pranja iz predala za pralna sredstva.
- ▶ Ne uporabljajte pralnega sredstva ali mehčalca prekomerno.
- ▶ Upoštevajte navodila na embalaži pralnega sredstva.
- ▶ Pralno sredstvo vedno dodajte tik pred začetkom pranja.
- ▶ Koncentrirano tekoče pralno sredstvo je treba pred dodajanjem razredčiti.
- ▶ Ne uporabljajte tekočega pralnega sredstva, če je izbrana funkcija »Zakasnitev«.
- ▶ Previdno izberite nastavitve programa glede na simbole za nego na vseh etiketah perila in v skladu s tabelo programov.

6.7 Vkllop aparata

Za vklop aparata pritisnite gumb »Vkllop« (slika 6-5). LED lučka gumba »Start/Premor« utripa.

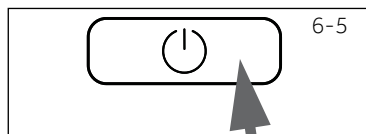

6.8 Izbira programa

Za najboljše rezultate pranja izberite program, ki ustreza stopnji umazanosti in vrsti perila.

Obrnite gumb za izbiro programa (slika 6-6), da izberete pravi program. Zasveti LED lučka za sorodni program in prikažejo se privzete nastavitve.

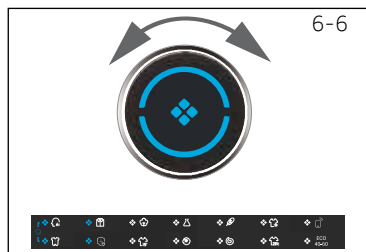

i Opomba: Odstranjevanje vonjav

Pred prvo uporabo priporočamo zagon programa »COTTON (BOMBAŽ)+90 °C«+600 vrt./min brez obremenitve in majhno količino pralnega sredstva v predelu pralnega sredstva (2) ali posebno čistilo za odstranjevanje morebitnih ostankov.

6.9 Dodajte posamezne izbire

Izberite zahtevane možnosti in nastavitve (slika 6-7); glejte Upravljalna plošča.

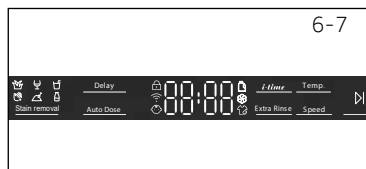

6-8



6.10 Zagon programa pranja

Pritisnite gumb »Start/Premor« za zagon (slika 6-8). LED lučka gumba »Start/Premor« neha utripati in sveti neprekinjeno. Aparat deluje v skladu s trenutnimi nastavitvami. Spremembe so možne samo s preklicem programa.

6.11 Prekinitev/preklic programa pranja

Če želite prekiniti program, ki se izvaja, previdno pritisnite »Start/Premor«. LED lučka nad gumbom utripa. Znova pritisnite, za nadaljevanje.

Za preklic delujočega programa in vseh njegovih posameznih nastavitev:

1. Pritisnite gumb »Start/Premor«, za prekinitev izvajanega programa.
2. Za izklop aparata za približno 2 sekundi pritisnite tipko »Vklop«.
3. Pritisnite gumb »Vklop« da vklopite aparat, zaženite program Spin (Ožemanje) in izberite »brez Hitrosti« (lučke za hitrost ne svetijo), za odvajanje vode.
4. Ko zaprete program za ponovni zagon aparata, izberite nov program in ga zaženite.

6.12 Po pranju

Opomba: Blokada vrat

- ▶ Iz varnostnih razlogov so vrata med pranjem delno zaklenjena. Vrata je mogoče odpreti le na koncu programa ali potem, ko je bil program pravilno preklican (glejte opis zgoraj).
- ▶ V primeru visokega nivoja vode, visoke temperature vode in med ožemanjem, vrat ni mogoče odpreti; prikaže se **Loc 1**.

1. Na koncu cikla programa se prikaže **End**.
2. Aparat se samodejno izklopi.
3. Čim prej odstranite perilo, da ga boste lažje pospravili in da preprečite še večje mečkanje.
4. Izklopite dovod vode.
5. Odklopite napajalni kabel.
6. Odprite vrata, da preprečite nastanek vlage in vonjav. Pustite ta odprta, medtem ko se aparat ne uporablja.

Opomba: Stanje pripravljenosti/način varčevanja z energijo

Vklopljen aparat bo prešel v stanje pripravljenosti, če ne bo aktiviran v 2 minutah pred zagonom programa ali ob koncu programa. Zaslona se izklopi. To prihrani energijo. Če želite prekiniti stanje pripravljenosti, pritisnite gumb »Vklop«.

6.13 Vključite ali izključite zvočni signal

Po potrebi lahko izključite zvočni signal:

1. Vklopite aparat.
2. Izberite program »Ožemanje«.
3. Hkrati se dotaknite gumba »Proti mečkanju« in gumba »Hitrost« za približno 3 sekunde. Prikaže se napis **bEEP on** in zvočni signal se deaktivira.

Za vklop zvočnega signala znova pritisnite oba gumba hkrati. Prikaže se napis **bEEP off**.

Opomba: Odstopanja

Zaradi nenehnih posodobitev aplikacije hOn, se lahko funkcije in vmesnik za prikaz APP razlikujejo od naslednjega opisa.

7.1 Splošno

Ta aparat podpira WiFi. Z aplikacijo hOn lahko s pametnim telefonom upravljate program.

OPOZORILO!

Upoštevajte varnostne ukrepe v tem priročniku za uporabo in se prepričajte, da jih upoštevate tudi pri upravljanju naprave prek aplikacije hOn, medtem ko niste doma. Upoštevati morate tudi navodila v hOn-u.

7.2 Zahteve

1. En brezžični usmerjevalnik (protokol 802.11b/g/n), ki podpira samo frekvenčni pas 2,4 GHz. Dolžina SSID usmerjevalnika je 1-31 znakov (vključno z 1 in 31), geslo pa je 8-64 znakov. Najmanjša dolžina gesla mora biti 8 znakov. Metode šifriranja usmerjevalnika vključujejo odprto, WPA-PSK in WPA2-PSK.
2. Aplikacija je na voljo za naprave z operacijskim sistemom Android, Huawei ali iOS, tako za tablične računalnike kot za pametne telefone.
3. Aparat mora biti nameščen na mestu, kjer lahko sprejema močan Wi-Fi signal. Ko je aparat pravilno povezan z APP, če ni pravilno povezan z brezžičnim usmerjevalnikom, se na zaslonu ne prikaže nobena Wi-Fi ikona.

7.3 Prenos in namestitev aplikacije hOn:

Prenesite aplikacijo hOn na svojo napravo tako, da skenirate naslednjo QR kodo:



ali na povezavi: go.haier-europe.com/download-app

Frekvenca (OFR)	2400 MHz - 2483.5 MHz
Najv. moč (ERP)	20dBm
Brezžični standard	IEEE802.11b/g/n & BLE V4.2

Opomba: Registracija

Potrebna je registracija pri prvi uporabi ali ko je bil uradni račun izbrisan/ zaprt. Za nadaljnjo uporabo morate po prijavi vnesti uporabniško ime in geslo.

7.4 Registracija in seznanjanje z aplikacijo

1. Pametni telefon povežite z domačim WIFI omrežjem, na katerega želite povezati izdelek.
2. Odprite aplikacijo.
3. Ustvarite uporabniški profil (ali se prijavite, če je ta že ustvarjen).
4. Zaprite vrata.
5. Seznanite aparat in aplikacijo po navodilih na zaslonu naprave.

Opomba: WIFI omrežje

Aparata ni mogoče povezati z javnim WIFI omrežjem. Lahko povzroči okvare.

Opomba: Uporabite isti WIFI

Pametni telefon povežite z WIFI omrežjem, na katerega želite povezati izdelek.

7.5 Omogočite daljinsko upravljanje

1. Preverite, ali je usmerjevalnik vklopljen in povezan z internetom.
2. Naložite perilo in zaprite vrata.
3. Izberite program »Daljinsko«, vrata se zaklenejo.
4. Zaženite cikel z uporabo aplikacijo, upravljalna plošča bo onemogočena.
5. Ko je cikel zaključen, se vrata odklenejo in daljinsko upravljanje se izklopi.
6. Po 2 minutah se aparat izklopi.

Opomba: Potek daljinskega upravljanja

Ko je daljinsko upravljanje aktivirano, če končni uporabnik ne zažene nobenega cikla iz aplikacije v roku 10 minut, bo aparat preklopil v način odloženega zagona v omrežju, daljinsko upravljanje bo aktivno 24 ur, nato se bo izklopilo.

7.6 Onemogočite daljinsko upravljanje

1. Če želite onemogočiti daljinsko upravljanje med izvajanjem cikla, pritisnite gumb START/PREMOR na upravljalni plošči. Cikel se ustavi in gumb Remote utripa.
2. Če je mogoče, se vrata odklenejo.
3. Če želite nadaljevati cikel, zaprite vrata in pritisnite gumb START/PREMOR. Daljinsko upravljanje bo znova aktivirano, daljinsko bo popravljeno.
4. Upravljajte aparat z aplikacijo.

7.7 Konec cikla z vklopljenim daljinskim upravljanjem

1. Na koncu cikla se vrata odklenejo in daljinsko upravljanje se izklopi.
2. Po 2 minutah se bo aparat samodejno izklopil.

7.8 Podatki o konfiguraciji so izbrisani

1. Izberite program »Daljinsko«;
2. »hOn«/ **hOff**« prikazano.
3. Dolgo držite gumb »Zakasnitev« za 5 sekund, dokler se ne prikaže »PARI r«.
4. Informacije o konfiguraciji se izbrišejo in ponastavijo konfiguracijo, zavrtite gumb za izbiro drugega programa ali zaprite za izhod.



Opomba: Preklic/ponastavitev poverilnic omrežja

Sledite temu postopku le, če boste prodali svoj pralni stroj.



Okoljsko odgovorna uporaba

- ▶ Da bi kar najbolje izkoristili energijo, vodo, pralno sredstvo in čas, uporabite priporočeno največjo dovoljeno obremenitev.
- ▶ Ne preobremenite (razdalja širine roke nad perilom).
- ▶ Za rahlo umazano perilo izberite program Hitro 15'.
- ▶ Dodajte točne odmerke vsakega pralnega sredstva.
- ▶ Izberite najnižjo primerno temperaturo pranja - sodobna pralna sredstva učinkovito čistijo pod 60 °C.
- ▶ Zvišajte privzete nastavitve samo zaradi močnih madežev.
- ▶ Izberite maks. hitrost ožemanja, če uporabljate gospodinjski sušilni stroj.



Opomba: Splošne informacije:

- ▶ Program Eko 40-60 lahko očisti normalno umazano bombažno perilo, ki je označeno kot pralno pri 40°C ali 60°C, skupaj v istem ciklu. Ta program se uporablja za oceno skladnosti z zakonodajo EU o okoljsko primerni zasnovi;
- ▶ Najbolj učinkoviti programi glede porabe energije so praviloma tisti, ki delujejo pri nižjih temperaturah in daljšem trajanju;
- ▶ Na hrup in preostalo vlago vpliva hitrost vrtenja: višji je hrup in nižja je vsebnost preostale vlage.

9.1 Čiščenje predala za pralna sredstva

Vedno poskrbite, da ni ostankov pralnega sredstva. Redno čistite predal (slika 9-1):

1. Izvlecite predal, dokler se ne ustavi.
2. Pritisnite gumb za sprostitvev in odstranite predal.
3. Predal sperite z vodo, dokler ni čist, in ga nato vstavite nazaj v aparat.

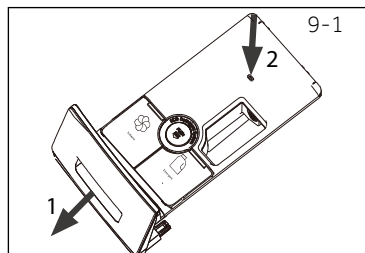

9.2 Čiščenje stroja

- ▶ Med čiščenjem in vzdrževanjem stroj izključite.
- ▶ Za čiščenje ohišja stroja (slika 9-2) in gumijastih delov uporabite mehko krpo in tekoče milo.
- ▶ Ne uporabljajte organskih kemikalij ali jedkih topil.



9.3 Ventil za dovod vode in filter dovodnega ventila

Da preprečite blokado dovoda vode s trdnimi snovmi, kot je apno, čistite filter dovodnega ventila.

- ▶ Odklopite napajalni kabel in izklopite dovod vode.
- ▶ Odvijte cev za dovod vode na pipi (slika 9-3).
- ▶ Filtre sperite z vodo in krtačo (slika 9-4).
- ▶ Vstavite filter in namestite dovodno cev.

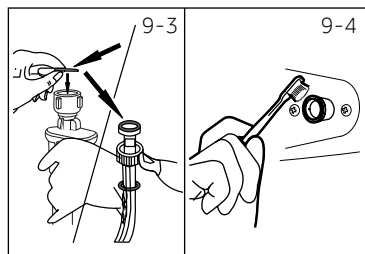

9.4 Čiščenje bobna

- ▶ Iz bobna odstranite nenamerno oprane predmete, zlasti kovinske dele, kot so žeblički, kovanci itd. (slika 9-5), ker lahko povzročijo rjaste madeže in škodo.
- ▶ Za odstranjevanje rjastih madežev uporabite čistilo, ki ne vsebuje klora. Upoštevajte opozorilne nasvete proizvajalca čistil.
- ▶ Za čiščenje ne uporabljajte trdih predmetov ali kovinske volne.

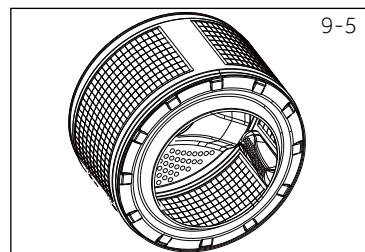

Opomba: Higiena

Za redno vzdrževanje priporočamo, da znotraj vsakih 100 ciklov zaženete program »COTTON (BOMBAŽ)+90 °C+600 vrt./min«, da se izognete možnim korozivnim ostankom. V predal za pralno sredstvo (2) dodajte majhno količino pralnega sredstva ali uporabite posebno čistilo za stroj.

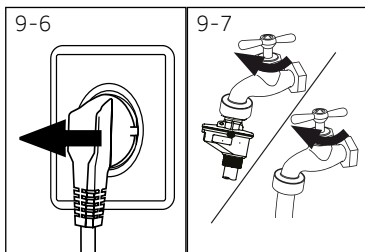

9.5 Dolga obdobja neuporabe

Če aparat dlje časa ni v uporabi:

1. Izvlecite električni vtič (slika 9-6).
2. Izklopite dovod vode (slika 9-7).
3. Odprite vrata, da preprečite nastanek vlage in vonjav. Med neuporabo pustite vrata odprta.

Pred naslednjo uporabo pozorno preverite napajalni kabel, dovod vode in odtočno cev. Prepričajte se, da je vse pravilno nameščeno in da ni puščanja.

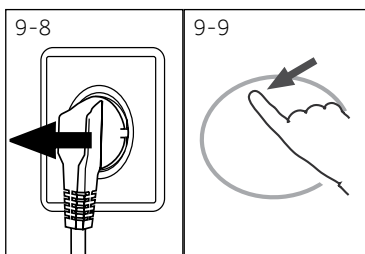

9.6 Filter črpalke

Enkrat mesečno očistite filter in preverite filter črpalke, če aparat:

- ▶ Ne odvaja vode.
- ▶ Ne ožema.
- ▶ Med delom povzroča nenavaden hrup.

1. Izklopite in izključite stroj (slika 9-8).
2. Potisnite in odprite servisno loputo (slika 9-9).
3. Priskrbite ravno posodo da zajamete vodo, ki odteče (slika 9-10). Lahko bi bila večja količina!
4. Izvlecite odtočno cev ven in jo držite nad posodo (slika 9-10).
5. Vzemite tesnilni čep iz odtočne cevi (slika 9-10).
6. Po popolnem odvodnjavanju zaprite odtočno cev (slika 9-11) in jo potisnite nazaj v stroj.
7. Odvijte in odstranite filter črpalke v nasprotni smeri urnega kazalca (slika 9-12).
8. Odstranite nečistoče in umazanijo (slika 9-13).

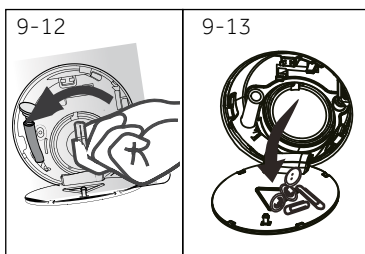
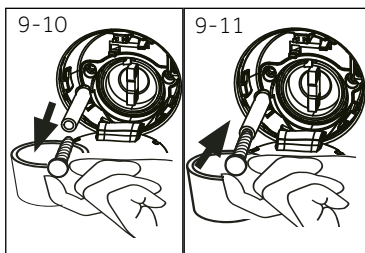

OPOZORILO!

Nevarnost opeklin! Voda v filtru črpalke je lahko zelo vroča! Pred kakršnim koli ukrepom se prepričajte, da se je voda ohladila.

9. Previdno očistite filter črpalke, npr. s tekočo vodo (slika 9-14).
10. Natančno pritrдите nazaj (slika 9-15).
11. Zaprite servisno loputo.

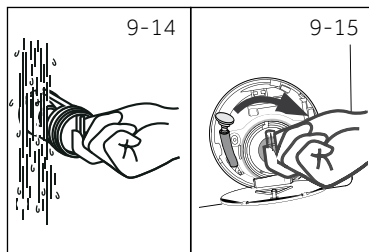
**POZOR!**

- ▶ Tesnilo filtra črpalke mora biti čisto in nepoškodovano. Če pokrov ni tesno pravit, lahko voda uhaja.
- ▶ Filter mora biti nameščen pravilno, sicer lahko pride do puščanja.

Veliko težav lahko odpravite sami, brez strokovnega znanja. V primeru težav preverite vse prikazane možnosti in upoštevajte spodnja navodila, preden se obrnete na poprodajni servis. Glejte SLUŽBA ZA STRANKE.



OPOZORILO!

- ▶ Pred vzdrževanjem izklopite aparat in odklopite napajalni vtič iz napajalne vtičnice.
- ▶ Električno opremo lahko servisirajo samo usposobljeni električarji, saj lahko neustrezna popravila posledično povzročijo veliko škodo.
- ▶ Poškodovani napajalni kabel sme zamenjati samo proizvajalec, njegov serviser ali podobno usposobljene osebe, da se izognete nevarnosti.
- ▶ Zaradi varnosti končnega uporabnika popravilo s strani uporabnika ali nestrokovno popravilo ni priporočljivo. Obrnite se na servisno službo.

10.1 Informacijske oznake

Naslednje oznake so prikazane samo za informacije, ki se nanašajo na cikel pranja. Ni potrebno izvajati nobenih ukrepov.

Oznaka	Pomen
<i>1:25</i>	Preostali čas cikla pranja je 1 ura in 25 minut.
<i>6:30</i>	Preostali čas cikla pranja, vključno z izbrano zakasnitvijo končnega časa, je 6 ur in 30 minut.
<i>End</i>	Cikel pranja je končan. Aparat se samodejno izklopi.
<i>LoCl -</i>	Vrata so zaprta zaradi visokega nivoja vode, visoke temperature vode ali cikla ožemanja.
<i>beep OFF</i>	Zvočni signal je izključen.
<i>beep On</i>	Zvočni signal je vključen.
<i>CLDI -</i>	Funkcijske tipke so zaprte. Sprememba programa ni veljavna.

10.2 Odpravljanje težav z oznakami na zaslonu

Težava	Vzrok	Rešitev
<i>CLrFLtr</i>	<ul style="list-style-type: none"> • Napaka pri odvajanju vode, voda v 6 minutah ni popolnoma odtočena. 	<ul style="list-style-type: none"> • Očistite filter črpalke. • Preverite namestitvev odtočne cevi.
<i>E2</i>	<ul style="list-style-type: none"> • Napaka pri blokadi 	<ul style="list-style-type: none"> • Zaprite vrata pravilno.
<i>E4</i>	<ul style="list-style-type: none"> • Nivo vode ni dosežen po 12 minutah. • Voda zastaja v odtočni cevi 	<ul style="list-style-type: none"> • Prepričajte se, da je pipa popolnoma odprta in da je tlak vode normalen. • Preverite namestitvev odtočne cevi.
<i>E8</i>	<ul style="list-style-type: none"> • Napaka preliva vode 	<ul style="list-style-type: none"> • Obrnite se na servisno službo.
<i>E5</i>	<ul style="list-style-type: none"> • Napaka odvajanja, voda v nastavljenem času ni popolnoma iztočena (prog. Osvežitev) 	
<i>F3</i>	<ul style="list-style-type: none"> • Napaka senzorja temperature 	<ul style="list-style-type: none"> • Obrnite se na servisno službo.
<i>F4</i>	<ul style="list-style-type: none"> • Napaka segrevanja 	<ul style="list-style-type: none"> • Obrnite se na servisno službo.
<i>F7</i>	<ul style="list-style-type: none"> • Napaka motorja 	<ul style="list-style-type: none"> • Obrnite se na servisno službo.

Težava	Vzrok	Rešitev
<i>FR</i>	• Napaka senzorja nivoja vode	• Obrnite se na servisno službo.
<i>FH</i>	• Modula iot ni mogoče konfigurirati	• Obrnite se na servisno službo.
<i>FE0</i> ali <i>FE1</i> ali <i>FE2</i>	• Neobičajna napaka pri komunikaciji	• Obrnite se na servisno službo.
<i>Unb</i>	• Napaka neuravnotežene obremenitve	• Preverite in uravnotežite tovor perila v bobnu. Zmanjšajte obremenitev.
<i>Fb</i>	• Puščanje stroja	• Odprite odtočno črpalko za odvajanje. Izklopite stroj. • Obrnite se na servisno službo.

10.3 Odpravljanje težav brez kode na zaslonu

Težava	Vzrok	Rešitev
Pralni stroj ne deluje.	<ul style="list-style-type: none"> • Program se še ni zagnal. • Vrata niso pravilno zaprta. • Aparat ni bil vklopljen. • Izpad električne energije. • Zaščita za otroke je aktivirana. 	<ul style="list-style-type: none"> • Preverite program in ga zaženite. • Zaprite vrata pravilno. • Vključite stroj. • Preverite napajanje. • Izključite zaščito za otroke.
Pralni stroj ne bo napljen z vodo.	<ul style="list-style-type: none"> • Ni vode. • Cev za dovod je prepognjena. • Filter dovodne cevi je zamašen. • Tlak vode je manjši od 0,03 MPa. • Vrata niso pravilno zaprta. • Okvara oskrbe z vodo. 	<ul style="list-style-type: none"> • Preverite pipo za vodo. • Preverite dovodno cev. • Odmašite filter dovodne cevi. • Preverite tlak vode. • Zaprite vrata pravilno. • Zagotovite oskrbo z vodo.
Stroj se med polnjenjem izprazni.	<ul style="list-style-type: none"> • Višina odtočne cevi je pod 80 cm. • Konec odtočne cevi lahko sega v vodo. 	<ul style="list-style-type: none"> • Poskrbite, da je odtočna cev pravilno nameščena. • Poskrbite, da odtočna cev ni v vodi.
Napaka pri odvajanju vode	<ul style="list-style-type: none"> • Odtočna cev je zamašena. • Filter črpalke je zamašen. • Konec odtočne cevi je nad 100 cm nad tlemi. 	<ul style="list-style-type: none"> • Odmašite odtočno cev • Očistite filter črpalke. • Poskrbite, da je odtočna cev pravilno nameščena.
Močne vibracije med ožemanjem.	<ul style="list-style-type: none"> • Niso odstranjena vsi transportna varovala. • Aparat nima stabilnega položaja. • Obremenitev stroja ni pravilna. 	<ul style="list-style-type: none"> • Odstranite vsa transportna varovala. • Poskrbite za trdno podlago in izravnani položaj. • Preverite težo in ravnotežje bremen.
Delovanje se ustavi pred zaključkom pranja.	<ul style="list-style-type: none"> • Okvara oskrbe z vodo ali elektrike. 	<ul style="list-style-type: none"> • Preverite napajanje in oskrbo z vodo.
Delovanje se za nekaj časa ustavi.	<ul style="list-style-type: none"> • Aparat prikaže kodo napake. • Težava zaradi obremenitve. • Program izvaja cikel namakanja. 	<ul style="list-style-type: none"> • Upoštevajte prikazane kode. • Zmanjšajte ali prilagodite obremenitev. • Prekličite program in ponovno zaženite.

Težava	Vzrok	Rešitev
V bobnu in/ali predalu za pralna sredstva je prekomerna pena.	<ul style="list-style-type: none"> • Pralno sredstvo ni primerno. • Prekomerna uporaba pralnega sredstva. 	<ul style="list-style-type: none"> • Preverite priporočila za pralna sredstva.
Samodejna nastavitve časa pranja.	<ul style="list-style-type: none"> • Trajanje programa pranja bo prilagojeno. 	<ul style="list-style-type: none"> • To je normalno in ne vpliva na funkcionalnost.
Napaka ožemanja.	<ul style="list-style-type: none"> • Neenakomerna razporeditev perila. 	<ul style="list-style-type: none"> • Preverite obremenitev stroja in perila ter znova zaženite program ožemanja.
Nezadovoljiv rezultat pranja.	<ul style="list-style-type: none"> • Stopnja umazanosti se ne ujema z izbranim programom. • Količina pralnega sredstva ni bila zadostna. • Presežena je bila največja obremenitev. • V bobnu je bilo perilo neenakomerno razporejeno. 	<ul style="list-style-type: none"> • Izberite drug program. • Izberite pralno sredstvo v skladu s stopnjo umazanosti in v skladu s specifikacijami proizvajalca. • Zmanjšajte obremenitev. • Zrahljajte perilo.
Na perilu so ostanki pralnega praška.	<ul style="list-style-type: none"> • Netopni delci pralnega sredstva lahko ostanejo kot bele lise na perilu. 	<ul style="list-style-type: none"> • Izvedite dodatno izpiranje. • Poskusite skrajšati madeže s suhega perila. • Izberite drugo pralno sredstvo.
Perilo ima sive madeže.	<ul style="list-style-type: none"> • Povzročene od maščob, kot so olja, kreme ali mazila. 	<ul style="list-style-type: none"> • Perilo predhodno obdelajte s posebnim čistilom.

i Opomba: Nastanek pene

Če med vrtenjem nastane preveč pene, se motor ustavi in se aktivira odtočna črpalka za 90 sekund. Če odstranjevanje pene ne uspe do 3-krat, se program konča brez ožemanja.

Če se obvestila o napakah pojavijo tudi po ukrepih, izklopite aparat, odklopite napajanje in se obrnite na podporo za stranke.

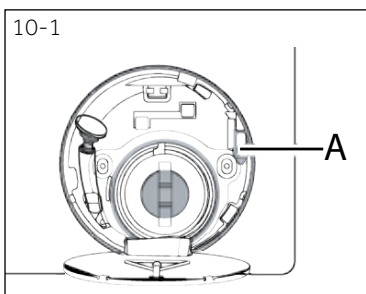

10.4 V primeru izpada električne energije

Če izpad električne energije prekine obratovalni program pranja, so vrata mehansko blokirana. Da lahko vzamete perilo ven, v steklenem oknu vrat ne smete videti vode.

Nevarnost opeklin!

Nivo vode je treba znižati, kot je opisano v »Filter črpalke«. Šele nato povlecite ročico (A) pod servisno loputo (slika 10-1), dokler se vrata ne odklenejo z nežnim klikom. Nato zopet pritrdite vse dele.

i Opomba: Odklepanje vrat

Ko je pralni stroj v varnem stanju (nivo vode pod oknom na določeni razdalji, temperatura bobna pod 55 °C, notranji boben se ni obrnil), lahko odklenete vrata stroja.

11.1 Priprava

- ▶ Vzemite aparat iz embalaže.
- ▶ Odstranite ves embalažni material, vključno s polistirensko podlago, hranite ga izven dosega otrok. Med odpiranjem embalaže so na plastični vrečki in oknu lahko vidne kapljice vode. Ta normalni pojav je rezultat vodnih testov v tovarni.



Opomba: Odstranjevanje embalaže

Vsa embalaža mora biti zunaj dosega otrok. Zavržite jo na okolju prijazen način.

11.2 POLJUBNO: Namestite blazinice za zmanjšanje hrupa

1. Ko odprete krčljivo embalažo, boste našli nekaj blazinic za zmanjševanje hrupa. Te se uporabljajo za zmanjševanje hrupa (slika 11-1)
2. Pralni stroj položite na stran, okno obrnjeno navzgor, spodnja stran proti uporabniku (slika 11-2).
3. Izvlecite blazinice za zmanjševanje hrupa in odstranite obojestransko lepilno zaščitno folijo; prilepite okoli dna; blazinice za zmanjševanje hrupa pod ohišje pralnega stroja, kot je prikazano na sliki 11-3 (dve daljši blazinici v položaju 1 in 3, dve krajši blazinici v položaju 2 in 4). Nazadnje ponovno postavite stroj.

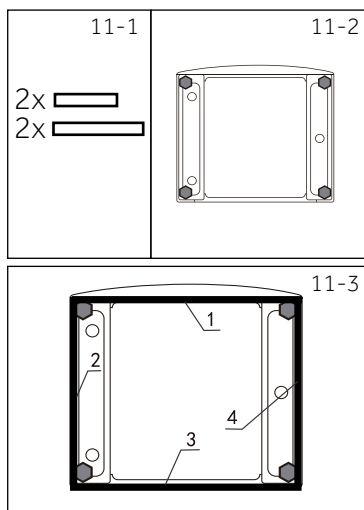

Opomba: Blazinica za zmanjševanje hrupa

Blazinice za zmanjševanje hrupa so neobvezne, lahko pomagajo zmanjšati hrup, pritrdite jih glede na vaše potrebe.

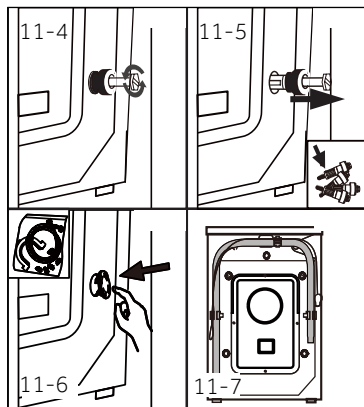

11.3 Odstranite transportna varovala

Transportna varovala so zasnovana za vpenjanje protivibracijskih komponent znotraj naprave med prevozom, da se preprečijo notranje poškodbe.

1. Odstranite vsa 4 varovala na zadnji strani in odstranite plastične distančnike (slika 11-4/slika 11-5).
2. V luknje vstavite zaporne čepe (slika 11-6/slika 11-7).



Opomba: Hranite na varnem

Transportna varovala shranite na varno mesto za kasnejšo uporabo. Kadar je treba aparat premakniti, najprej ponovno namestite varovala.

11.4 Premikanje aparata

Če želite stroj premakniti na oddaljeno mesto, zamenjajte transportne vijake, odstranjene pred namestitvijo, da preprečite poškodbe: Namestitev poteka v obratnem vrstnem redu.

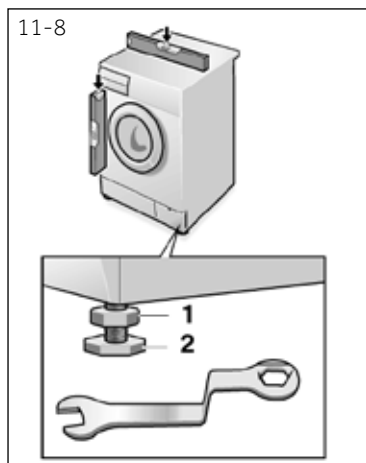

11.5 Poravnava aparata

Prilagodite vse nogice (slika 11-8), da dosežete popolnoma raven položaj. To bo zmanjšalo vibracije in s tem tudi hrup med uporabo. Prav tako bo zmanjšalo obrabo. Za nastavitev priporočamo uporabo vodne tehnične. Tla naj bodo čim bolj stabilna in ravna.

1. S pomočjo ključa popustite matico (1).
2. Nastavite višino z obračanjem nogice (2).
3. Zategnite matico (1) proti ohišju.

11.6 Priključek za odvod vode

Odtočno cev pravilno pritrдите na napeljavo. Cev mora na eni točki doseči višino med 80 in 100 cm nad spodnjo črto aparata! Če je mogoče, vedno imejte odtočno cev, pritrjeno na sponko na napravi.



OPOZORILO!

- ▶ Za povezavo uporabite samo priložen komplet cevi.
- ▶ Nikoli ne uporabljajte starih cevi!
- ▶ Priključite samo na oskrbo s hladno vodo.
- ▶ Pred priključitvijo preverite, ali je voda čista in bistra.

Možne so naslednje povezave:

11.6.1 Odtočna cev v umivalnik

- ▶ Odtočno cev obesite z U-oporo čez rob umivalnika z ustrežno velikostjo (slika 11-9).
- ▶ U-oporo zaščitite pred zdrsom.

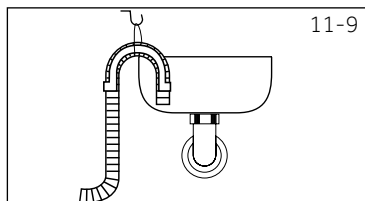

11.6.2 Odtočna cev do priključka za odpadno vodo

- ▶ Notranji premer cevi z odprtino za odzračevanje mora biti najmanj 40 mm.
- ▶ Postavite odtočno cev za približno 80-100 mm v cev za odpadno vodo.
- ▶ Pritrdite U-oporo in jo ustrezno pritrдите (slika 11-10).

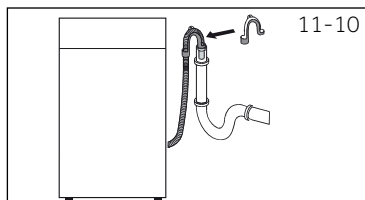

11.6.3 Odtočna cev do priključka za umivalnik

- ▶ Spoj mora biti nad sifonom.
- ▶ Cevni priključek je običajno zaprt s čepom (A). To je treba odstraniti, da preprečite kakršno koli okvaro (slika 11-11).
- ▶ Odtočno cev pritrдите s sponko.

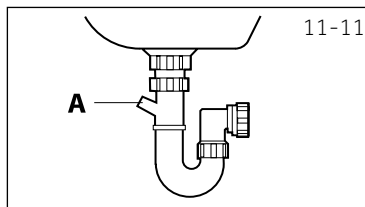

POZOR!

- ▶ Odtočna cev ne sme biti potopljena v vodo, mora biti dobro pritrjena in da ne pušča. Če je odtočna cev nameščena na tleh ali če je cev na višini manj kot 80 cm, bo pralni stroj med polnjenjem (zastajanje vode) neprekinjeno odvajal vodo.
- ▶ Odtočne cevi se ne sme podaljšati. Po potrebi se obrnite na servisno službo.

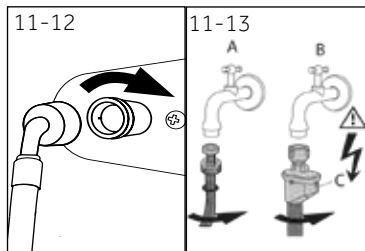

11.7 Priključek za dovod vode

Prepričajte se, da so tesnila vstavljeni.

1. Cev za dovod vode s kotnim koncem priključite na aparat (slika 11-12). Vijačni spoj privijte ročno.)
2. Drugi konec priključite na vodno pipo z 3/4" navojem (slika 11-13).

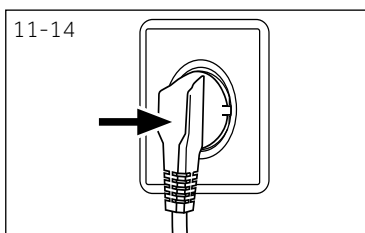

11.8 Električni priklop

Pred vsako priključitvijo preverite, ali:

- ▶ napajanje, vtičnica in varovalka ustrezajo tipski ploščici.
- ▶ je vtičnica ozemljena in se ne uporablja razdelilec ali podaljšek.
- ▶ napajalni vtič in vtičnica sta popolnoma skladna.
- ▶ **Samo v ZK:** ZK vtič ustreza standardu BS1363A.

Vtič vtaknite v vtičnico (slika 11-14).



OPOZORILO!

- ▶ Vedno se prepričajte, da so vsi priključki (napajanje, odtočna cev in dovodna cev) čvrsti, suhi in brez puščanja!
- ▶ Pazite, da teh delov nikoli ne zdrobite, prepognete ali zvijete.
- ▶ Če je napajalni kabel poškodovan, ga mora zamenjati serviser (glejte garancijski list), da se izognete nevarnosti. .

12.1 Dodatni tehnični podatki

	HW80	HW90	HW100
Napetost v V	220-240 V~/50Hz		
Tok v A	10		
Največja moč v W	2000		
Tlak vode v MPa	$0,03 \leq P \leq 1$		
Neto teža v kg	65		

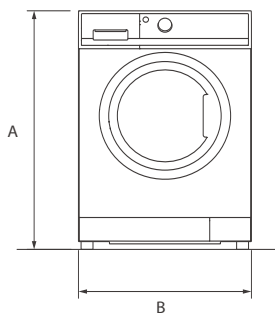

POGLED OD SPREDAJ

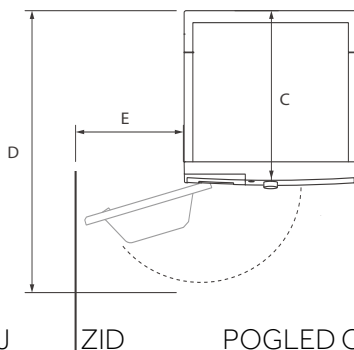

ZID

POGLED OD ZGORAJ

Dimenzije izdelka	HW80	HW90	HW100
A: Skupna višina izdelka mm		850	
B: Skupna širina izdelka mm		595	
C: Skupna globina izdelka (Do velikosti glavne nadzorne plošče) mm		497	
D: Skupna globina izdelka mm		577	
E: Globina odprtih vrat mm		1085	
F: Najmanjša razdalja med vrati do sosednje stene mm		300	

**Opomba: Dimenzije**

Natančna višina vašega pralnega stroja je odvisna od tega, koliko so raztegnjene noge od dna stroja. Prostor, v katerega namestite pralni stroj, mora biti vsaj 40 mm širši in 20 mm globlji od dimenzij stroja.

12.3 Standardi in direktive



Ta izdelek izpolnjuje zahteve vseh veljavnih direktiv ES in ustreznih usklajenih standardov, ki so zahtevani za oznako CE.

Priporočamo, da se obrnete na našo podporo za stranke Haier in uporabo originalnih namo-
domestnih delov.

Če imate težavo z aparatom, najprej preberite razdelek ODPRAVLJANJE TEŽAV.

Če tam ne najdete rešitve, se obrnite na

- ▶ lokalnega prodajalca ali
- ▶ obiščite razdelek Service & Support (Servis in podpora) na spletnem mestu www.haier.com, kjer so navedene telefonske številke in pogosta vprašanja in kjer lahko aktivirate servisni zahtevek.

Ko se obrnete na naš servis, morate imeti na voljo naslednje podatke.

Podatki so navedeni na ploščici s podatki.

Model _____ Serijska št. _____

V primeru uveljavljanja garancije preverite tudi garancijsko kartico, ki je bila priložena izdelku.

Za splošna poslovna vprašanja uporabite naše spodnje naslove v Evropi:

Evropski naslovi podjetja Haier			
Država*	Poštni naslov	Država*	Poštni naslov
Italija	Haier Europe Trading SRL Via De Cristoforis, 12 21100 Varese ITALIJA	Francija	Haier France SAS 53 Boulevard Ornano – Pleyad 3 93200 Saint Denis FRANCIJA
Španija Portugalska	Haier Iberia SL Pg. Garcia Faria, 49-51 08019 Barcelona ŠPANIJA	Belgija – FR Belgija – NL Nizozemska Luksemburg	Haier Benelux SA Anderlecht Route de Lennik 451 BELGIJA
Nemčija Avstrija	Haier Deutschland GmbH Konrad-Zuse-Platz 6 81829 München NEMČIJA	Poljska Češka Madžarska Grčija Romunija Rusija	Haier Poland Sp. zo.o. Al. Jerozolimskie 181B 02-222 Warszawa POLJSKA
Združeno kraljestvo	Haier Appliances UK Co.Ltd. One Crown Square Church Street East Woking, Surrey, GU21 6HR Združeno Kraljestvo		

*Če želite več informacij, obiščite www.haier.com

HW80-BD14979U1-HW90-BD14979U1-HW100-BD14979U1_EN

Haier